

Návod na inštaláciu a použitie elektrických radiátorov **IQ Line Stone WiFi**

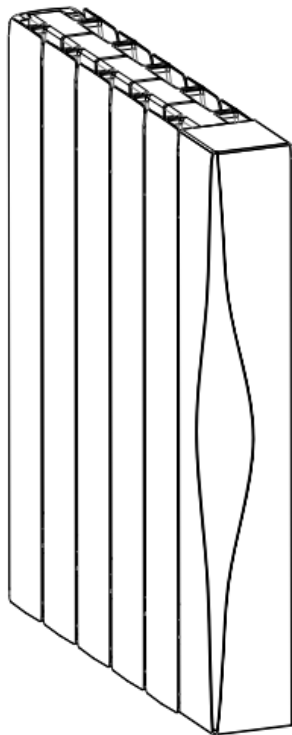

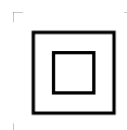









Amicus SK, s.r.o., Koreszkova 9, 909 01 Skalica

www.amicussk.sk



Obsah

1. Popis výrobku.....	3
2.  <i>Upozornenie!</i>	3
3. Modely zariadenia a technické údaje	4
4. Obsah balenia, popis základných častí radiátora	4
5. Inštalácia	5
5.1 Rozbalenie spotrebiča	5
5.2 Umiestnenie radiátora v miestnosti	5
5.3 Montáž radiátora na stenu	6
6. Prevádzka, údržba a bezpečnosť.....	7
6.1 Čistenie.....	9
7. Uvedenie radiátora do prevádzky.....	10
7.1 Ovládacia časť	10
7.2 Pracovné režimy	12
7.2.1 Komfortný režim 	12
7.2.2 Úsporný režim 	12
7.2.3 Režim protizámrzu 	12
7.2.4 Režim pilotného vodiča 	12
7.2.5 Časovo-teplotný režim 	12
7.2.6 Nastavenie (editovanie) programov P1 až P7 a ich priradenie k jednotlivým dňom v týždni.	14
7.2.7 Funkcia detekcie prítomnosti	16
7.2.8 Uzamknutie tlačidiel (Detská poistka) 	17
8. Nastavenie funkcií v pohotovostnom režime	17
8.1 F0 Kalibrácia snímača teploty	17
8.2 F1 Funkcia detekcie prítomnosti 	17
8.3 F2 Detekcia otvoreného okna (Okenný kontakt) 	18
8.4 F3 Nastavenie povrchovej teploty radiátora	18
8.5 F4 Funkcia WiFi.....	18
9. Vymazanie (resetovanie) nastavených údajov na radiátore	18
10. Funkcia Wifi  - vzdialené ovládanie radiátora.	19
11. Ekológia a recyklovateľnosť výrobku.....	27
12. Záruka.....	27

Dôležité! Skôr než začnete inštalovať a používať zariadenie, pozorne si prečítajte tento návod na použitie a riadte sa pokynmi v ňom uvedenými. Ak niektoré pokyny uvedené v tomto návode nebudú dodržané, môže to znamenať nebezpečenstvo v podobe vzniku požiaru, úrazu elektrickým prúdom, vážne zranenie pre užívateľa tohto zariadenia a stratu záruky. Vždy uložte príručku v bezprostrednej blízkosti radiátora alebo na mieste jeho použitia, aby bola k dispozícii obsluhu radiátora.

1. Popis výrobku

IQ Line Stone WiFi je moderný elektrický radiátor, ktorý je vybavený elektronickým regulátorom s LCD Displejom a možnosťou ovládania prostredníctvom siete WiFi. Regulátor okrem jednoduchého nastavenia požadovanej teploty v manuálnom režime, umožňuje programovanie časovo-teplotných režimov. Na rozvod a akumuláciu tepla je v radiátoroch použitý špeciálny kamenný modul. Spolu s hliníkovou konštrukciou, ktorá dokáže efektívne odovzdávať tepelnú energiu do priestoru a výborné akumulčné schopnosti, spĺňajú radiátory vysoké požiadavky zákazníkov na tepelnú pohodu, úsporu vykurovacích nákladov a v neposlednom rade i požiadavku na komfort obsluhy.



VÝSTRAHA: Niektoré časti tohto výrobku sa môžu stať veľmi horúcimi a môžu spôsobiť popálenie.

Zvláštnu pozornosť venujte vtedy, ak sú prítomné zraniteľné osoby, alebo deti.

2. Upozornenie!

- Deti vo veku od 3 rokov a mladšie ako 8 rokov môžu spotrebič zapnúť alebo vypnúť len za predpokladu, že spotrebič je na svojom mieste alebo nainštalovaný do normálnej prevádzkovej polohy a že sú pod dozorom alebo dostali pokyny, ako bezpečne používať spotrebič a chápu riziká, ktoré sú s nimi spojené. Deti vo veku od 3 rokov a mladšie ako 8 rokov nesmú pripojiť spotrebič do zásuvky, regulovať ho alebo čistiť alebo vykonávať údržbu používateľom.
- Tento spotrebič môžu používať deti od 8 rokov a osoby so zníženými fyzickými, zmyslovými alebo duševnými schopnosťami alebo s nedostatkom skúseností alebo znalostí, ak sú pod dozorom alebo dostali pokyny týkajúce sa bezpečného používania spotrebiča a porozumeli nebezpečenstvu, ktoré je s tým spojené.
- Deti sa nesmú hrať so spotrebičom. Čistenie a údržbu používateľom nesmú vykonávať deti bez dozoru.
- Deťom mladším ako 3 roky sa musí zabrániť v prístupe k spotrebiču, pokiaľ nie sú trvalo pod dozorom.
- Zariadenie je určené na použitie v domácnosti a na podobné účely, do normálneho prostredia a nie na priemyselné použitie.
- Toto zariadenie nie je určené na použitie vonku.
- Radiátor sa nesmie používať vo vlhkom prostredí ani v bezprostrednej blízkosti vody, bazénov alebo iných kvapalín, v priestoroch s vaňou alebo sprchou (kúpeľne, sprchy), v umývacích priestoroch alebo v komunálnych umyvárňach a pod.
- Nepoužívajte radiátor v blízkosti horľavých látok.
- Spotrebič sa nesmie umiestniť bezprostredne pod elektrickú zásuvku.
- V prípade, že je sieťová šnúra poškodená, musí ju vymeniť výrobca, jeho servis alebo podobne kvalifikovaná osoba, aby sa predišlo nebezpečenstvu.
- Nepoužívajte radiátor v miestach s výskytom horľavých plynov, v prostrediach s prítomnosťou korozívnej alebo výbušnej atmosféry (prach, para, plyn...).
- Nesedzte na radiátore.

3. Modely zariadenia a technické údaje

Tabuľka 1

Názov	Typ	Výkon (W)	Rozmery v mm (dĺžka x výška x šírka)	Hmotnosť (kg)
IQ Line Stone WiFi	R500/80-100JS-W	1000	495x570x80	15,4
IQ Line Stone WiFi	R500/80-150JS-W	1500	695x570x80	22,5
IQ Line Stone WiFi	R500/80-200JS-W	2000	895x570x80	30,1

Napájacie napätie:	230V / 50Hz AC
Zariadenie triedy:	II
Dĺžka sieťovej šnúry	1,5m
Krytie:	IP24
Rozsah regulácie:	7°C - 30°C (v krokoch 0,5°C)
Pohybový senzor	5,8Ghz; 5725-5875Mhz; 5,28dBm(3,37mW) <13,98dBm(25mW)
WiFi modul	2.4Ghz; 2400-2483,5MHz; 17.21dBm(52,6mW) <20dBm(100mW)

4. Obsah balenia, popis základných častí radiátora

- A – nástenný držiak radiátora spodný - 1ks.
- B – nástenný držiak radiátora vrchný - 2ks (Typ R500/80-200JS-W 3ks.)
- C – skrutky s hmoždinkami na prichytenie radiátora - 5ks. (Typ R500/80-200JS-W 7ks)
- D – Istiaca skrutka - 2ks. (Typ R500/80-200JS-W 3ks.)
- E – sieťová šnúra s koncovkou
- F – sieťový vypínač
- G – výrobný štítok

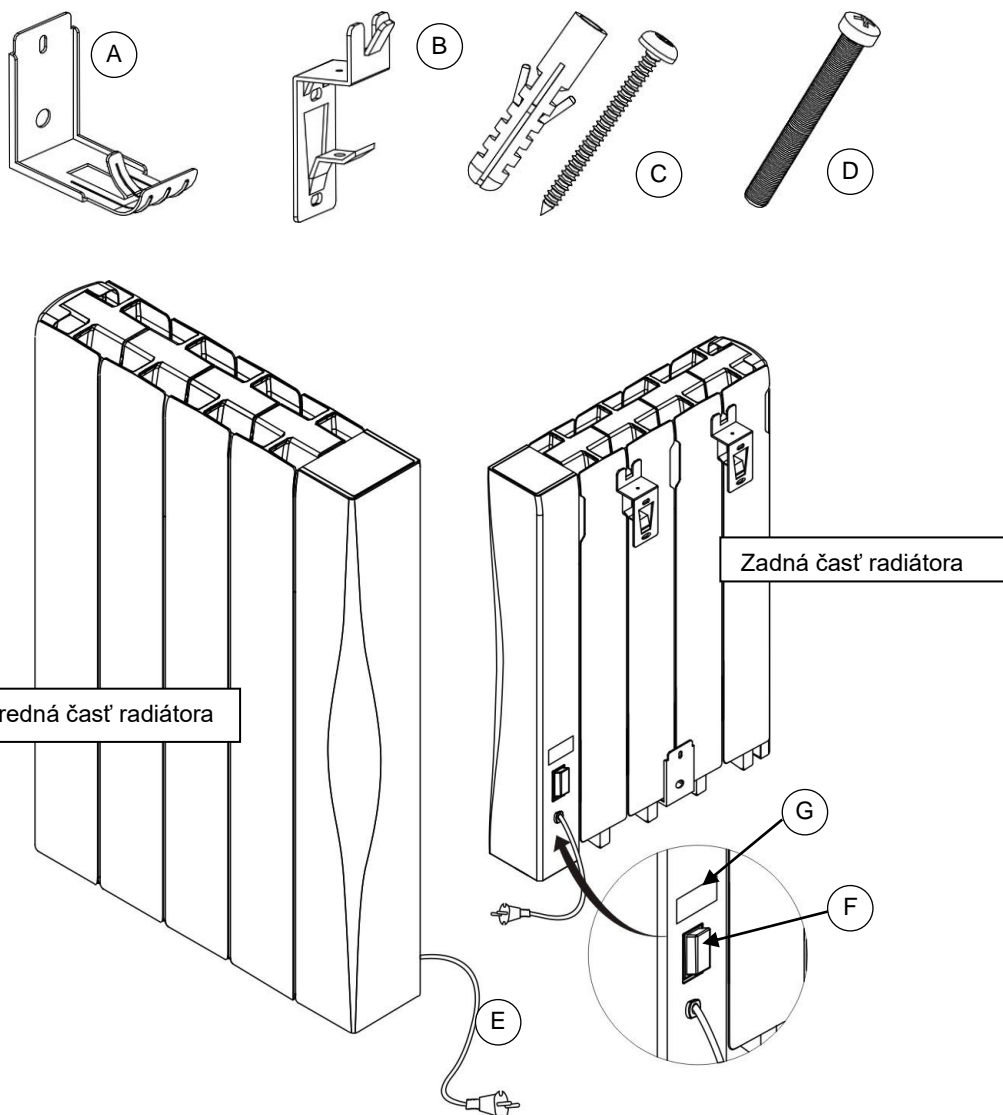

5. Inštalácia

5.1 Rozbalenie spotrebiča

- Odstráňte všetok baliaci materiál z povrchu radiátora.
- Skontrolujte či nie je zariadenie po doprave poškodené a rovnako skontrolujte úplnosť dodávky.

⚠ UPOZORNENIE! Plastové obaly v ktorých je spotrebič zabalený sa môžu stať životu nebezpečnými hračkami pre deti (hrozí udusenie). Zabezpečte, aby sa deti nedostali do styku s týmito obalmi.

5.2 Umiestnenie radiátora v miestnosti

- Zaisťte aby bolo zariadenie namontované na rovnom povrchu.
- Pre dosiahnutie najvyššej účinnosti namontujte zariadenie tak, aby sa nachádzalo na studenej stene (vonkajšej stene) a pod oknom.
- Stena na ktorej bude radiátor umiestnený musí byť nehorľavá, podľa STN EN 13501-1
- Dodržujte minimálne vzdialenosti radiátora od okolitých predmetov (obr.1).
- Zabezpečte, aby cudzie predmety nebránili prúdeniu vzduchu, aby mohol vzduch radiátorom voľne cirkulovať.

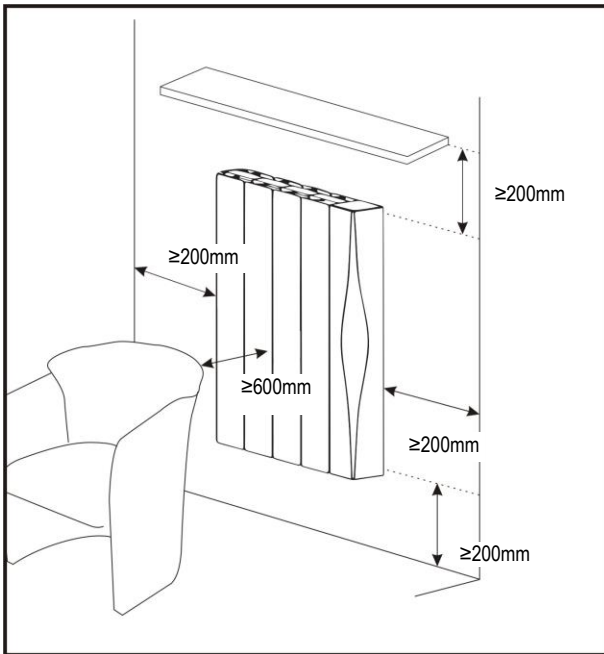

Obrázok 1

⚠ Upozornenie!

- Radiátor nesmie byť prevádzkovaný pokiaľ nie je riadne namontovaný na stenu.
- Inštaláciu a elektrické pripojenie radiátora môže vykonať len osoba s príslušnou kvalifikáciou podľa príslušných platných noriem.
- Radiátor umiestnite do takej polohy, aby bola vidlica sieťového prívodu vždy prístupná.
- Inštaláciu prevedte tak, aby osoby používajúce vodu neprišli do styku s radiátorom.
- Prívodný sieťový kábel musí byť pri prevádzke rozvinutý, nesmie sa viesť pod kobercami a pod., nesmie sa dotýkať ostrých predmetov.
- Prívodný sieťový kábel sa nesmie dotýkať horúcich častí radiátora!!!
- Ako dodatočnú ochranu pred úrazom elektrickým prúdom, sa odporúča napájať radiátor cez prúdový chránič s menovitým rozdielovým vypínacím prúdom nepresahujúcim 30mA. Poradte sa s kvalifikovaným el. inštalatérom.

5.3 Montáž radiátora na stenu

1. Vyberte starostlivo miesto kde bude radiátor umiestnený.
2. Na základe údajov v tabuľke 2 vyvrtajte otvory pre prichytenie konzol, vložte do nich hmoždinky (Obr.2). Hmoždinky sú určené pre bežný typ muriva. V prípade ak je radiátor montovaný na stenu z iných materiálov, použijete hmoždinky, ktoré sú na tieto materiály určené.
3. Pomocou priložených skrutiek pripevnite držiaky na stenu (obr.2, Obr.3)
4. Nasadte radiátor na vrchnú časť držiakov tak ako ukazuje obr. 4.
5. Pomocou istiacich skrutiek zaistíte upevnenie radiátora na držiakoch proti náhodnému uvoľneniu radiátora z uloženia. Obr.5, Obr.6
6. Ešte raz skontrolujte správnosť a pevnosť namontovaného radiátora. Radiátor musí byť namontovaný tak, aby sa nedal samovoľne zvesiť z uchytenia.

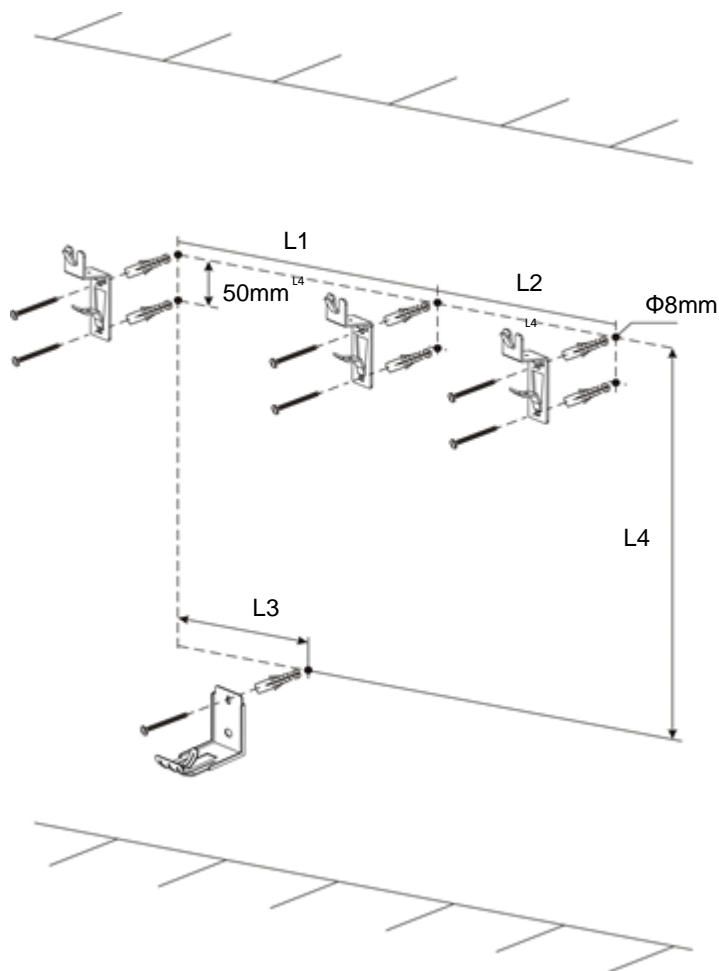

Obrázok 2

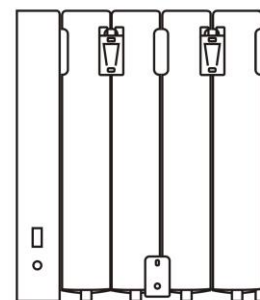

R500/80-100JS-W 1000W

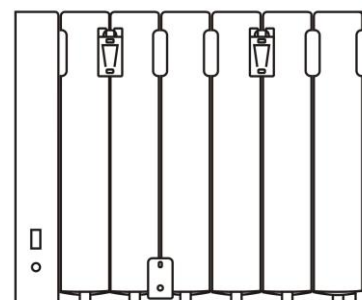

R500/80-150JS-W 1500W

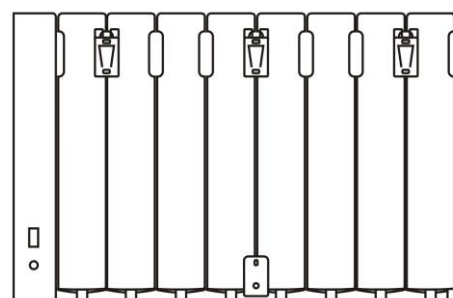

R500/80-200JS-W 2000W

Tabuľka 2

model	1000W	1500W	2000W
L1 (mm)	200	300	300
L2 (mm)			300
L3 (mm)	100	200	300
L4 (mm)	423	423	423

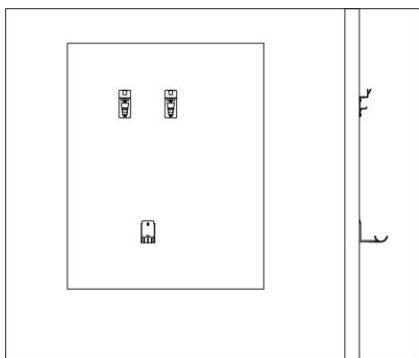

Obrázok 3

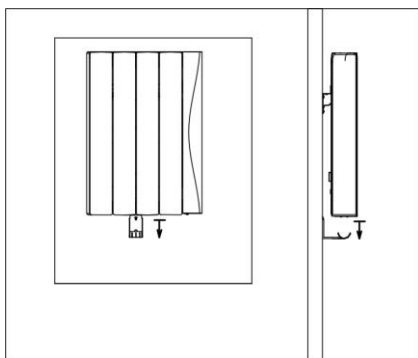

Obrázok 4

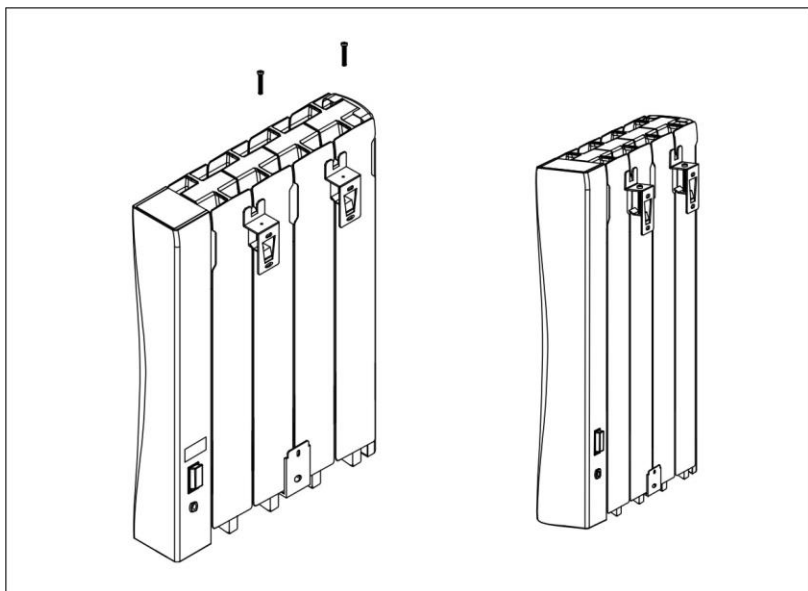

Obrázok 5

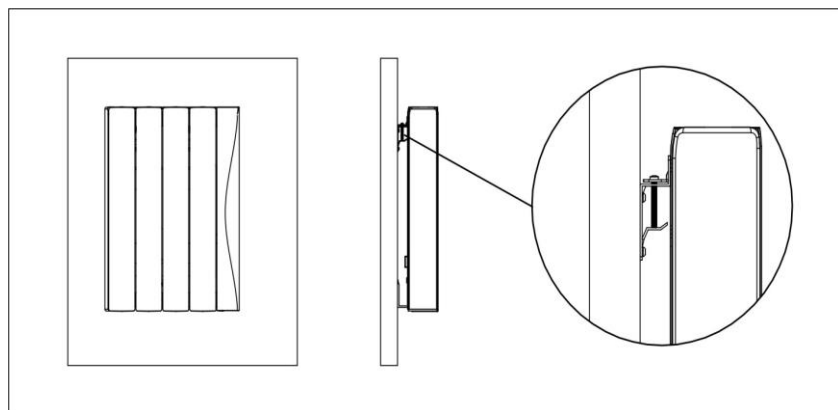

Obrázok 6

6. Prevádzka, údržba a bezpečnosť

⚠ Upozornenie! Predchádzajte prehriatiu, ohrievač nezakrývajte!

Nápis na radiátore:

Nezakrývať
Do not cover



Radiátor je zakázané prikrývať akýmkoľvek predmetom (tkaniny, papier, rôzne nádoby atď.) z dôvodu správneho chodu termostatu a ochrany pred vznikom požiaru.

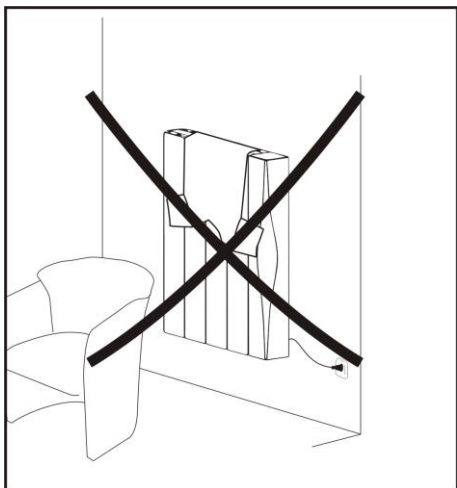

Spotřebič nie je určený na sušenie bielizne a uterákov!

Obrázok 7

⚠ Upozornenie!

- Nepoužívajte radiátor pokiaľ je poškodená prívodná sieťová šnúra, zástrčka, alebo iné časti radiátora. V takomto prípade radiátor odpojte od prívodu elektrického napätia, aby ste zabránili požiaru alebo úrazu elektrickým prúdom a obráťte sa na autorizovaný servis.
- Pri odpájaní sieťovej zástrčky zo zásuvky neťahajte za sieťovú šnúru.
- Nenapínajte sieťovú šnúru, nikdy nepoužívajte sieťovú šnúru na zdvíhanie, ťahanie alebo odpájanie zariadenia.
- Ak sa akákoľvek časť krytu zariadenia poškodí, okamžite odpojte zariadenie od elektrickej siete, aby ste zabránili úrazu elektrickým prúdom.
- Zariadenie nijakým spôsobom neupravujte, neopravujte, nepoužívajte predlžovací kábel ani rozbočovač.
- V prípade vniknutia akéhokoľvek predmetu alebo tekutiny do elektrických častí radiátora sa musí radiátor okamžite odpojiť od elektrickej siete a pred ďalším používaním je potrebné ho nechať prekontrolovať autorizovaným servisom.
- Zásah do radiátora môže vykonávať len autorizovaný servis alebo osoba na to kvalifikovaná.
- Neobsluhujte zariadenie ak máte mokré alebo vlhké ruky alebo nohy.
- Nepoužívajte zariadenie ak spadlo na podlahu, ak sú viditeľné známky poškodenia alebo ak má pukliny.
- Spotřebič sa nesmie umiestniť bezprostredne pod elektrickú zásuvku! Obr.8

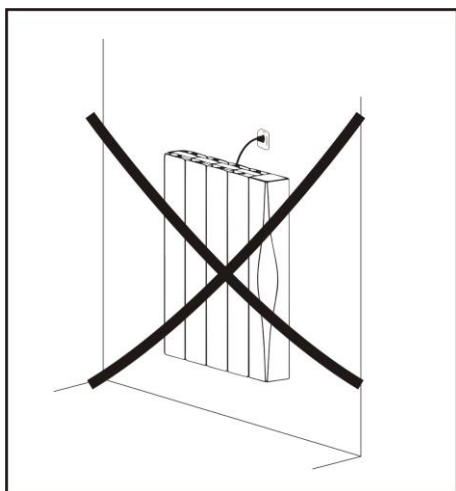

Obrázok 8

- Prívodný sieťový kábel uchyťte tak, aby sa nedotýkal horúcich častí radiátora, aby sa zabránilo jeho zachyteniu a následnému vytrhnutiu a aby sa nedotýkal ostrých častí. Obr. 9

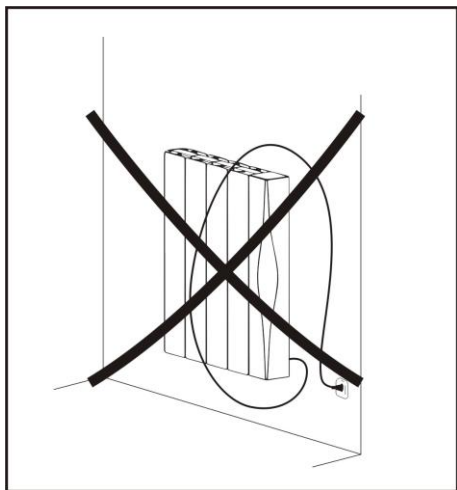

Obrázok 9

6.1 Čistenie

⚠ Čistenie radiátora vykonávajte len vo vypnutom stave - vypnutím sieťového vypínača a odpojením vidlice zo zásuvky, alebo vypnutím príslušného ističa.

- Ak bol radiátor pred čistením v prevádzke, nechajte ho najprv vychladnúť.
- Na čistenie zariadenia použite vlhkú utierku s následným utretím do sucha. Nepoužívajte rozpúšťadlá ani žiadne chemické čistiace alebo abrazívne prostriedky.
- Prach z radiátora môžete odstrániť pomocou vysávača.
- **Pozor: Radiátor neponárajte do vody ani inej kvapaliny!**

7. Uvedenie radiátora do prevádzky

Radiátor IQ Line Stone WiFi je možné pripojiť k elektrickej sieti pomocou sieťového kábla, ktorý je ukončený zástrčkou.

Upozornenie!

Skôr než zapojíte spotrebič k elektrickej sieti, skontrolujte zhodu prevádzkového napätia uvedeného na štítku radiátora s napätím miestnej elektrickej siete, kde chcete radiátor používať.

7.1 Ovládacia časť

Pripojte sieťovú šnúru do zásuvky a zapnite sieťový vypínač (na zadnej strane radiátora) do polohy I (Zap.)
Zariadenie sa dostane do pohotovostného režimu.

Pohotovostný režim je stav radiátora, kedy na radiátore nie je zvolený žiadny z pracovných režimov, radiátor udržiava teplotu v miestnosti na úrovni 7°C – protizámraz.

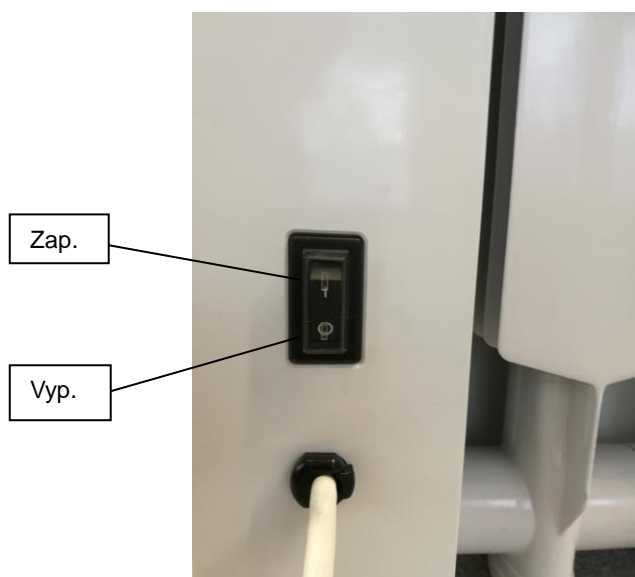

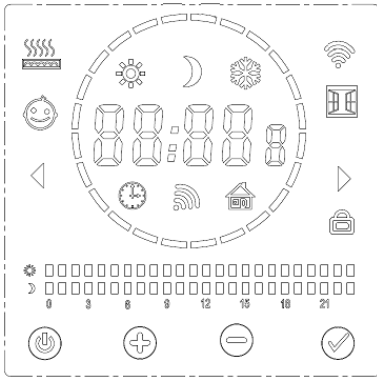

	Tlačidlo – Zap/Vyp Pohotovostný režim
	Tlačidlo - Režim / Potvrdenie
	Zväčšenie hodnoty (čas, teplota)
	Zmenšenie hodnoty (čas, teplota)

LCD Displej

Popis jednotlivých symbolov







Symbol	Popis	Symbol	Popis
	Čas		Režim pilotného vodiča (nie je súčasťou tohto prevedenia)
	Deň v týždni (1-7)		WIFI symbol
	Program (P1 až P7)		Detekcia otvoreného okna
	Zobrazenie teploty		Uzamknutie tlačidiel (Detská poistka)
	Komfortná teplota		Symbol kúrenia (radiátor kúri)
	Úsporná teplota		
	Režim protizámrzu		
	Časovo-teplotné režimy		Komfortná teplota (0 to 24h)
	Detekcia prítomnosti		Úsporná teplota (0 to 24h)
	Obmedzenie povrchovej teploty		

Stlačením tlačidla sa prepnete z pohotovostného režimu do režimu pracovného (alebo naopak). Pri prvom zapnutí radiátora sa objaví na displeji čas 00:00. V časovo-teplotnom režime môžete nastaviť správny čas. Pozri 7.2.5 Ak ste v pohotovostnom režime na displeji sa zobrazuje aktuálny čas a deň v týždni. V pohotovostnom režime je možné nastaviť niekoľko funkcií a parametrov. Po stlačení a podržaní (cca 5 sekúnd) tl. sa prepnete do výberu medzi funkciami F0 až F4 a pomocou tl. sa prepínate medzi jednotlivými funkciami. Viac informácií o nastavení funkcií vid' kapitola 8.

7.2 Pracovné režimy

Prepnite sa pomocou tlačidla  z pohotovostného režimu do režimu pracovného.

Výber teplotných režimov : Pomocou tlačidla  sa môžete prepínať medzi jednotlivými režimami a to :



Komfortný režim  → Úsporný režim  → Režim protizámrzu  → Časovo-teplotný režim  → Režim detekcie prítomnosti  (musí byť aktivovaný), → Režim pilotného vodiča  (nie je aktívny v tomto prevedení radiátora).

7.2.1 Komfortný režim

Tento symbol zobrazený na displeji radiátora indikuje aktívny Komfortný režim. Prednastavená teplota pre tento režim od výrobcu je 19°C. Nastavenú teplotu je možné zmeniť pomocou tlačidiel  alebo  v rozsahu 7-30°C, v krokoch po 0,5°C.

Teplota nastavená v komfortnom režime sa vzťahuje aj na komfortné teploty (intervaly) vyskytujúce sa v iných režimoch, napr. Časovo-teplotný režim, Režim detekcie prítomnosti (obsadená miestnosť). Trvanie tohto režimu nie je časovo obmedzené.



7.2.2 Úsporný režim

Tento symbol zobrazený na displeji radiátora indikuje aktívny Úsporný režim. Prednastavená teplota pre tento režim od výrobcu je 15,5°C. Nastavenú teplotu je možné zmeniť pomocou tlačidiel  alebo  v rozsahu 7-30°C. v krokoch po 0,5°C. Úsporný režim je navrhnutý tak, aby bol nastavený na nižšiu teplotu, poskytuje alternatívu na úsporu energie, keď spíte alebo ste mimo vykurovaný objekt.. Teplota nastavená v Úspornom režime sa vzťahuje aj na úsporné teploty (intervaly) vyskytujúce sa v iných režimoch, napr. Časovo-teplotný režim snímača, Režim detekcie prítomnosti (obsadená miestnosť). Trvanie tohto režimu nie je časovo obmedzené



7.2.3 Režim protizámrzu

V režime protizámrzu je radiátor nastavený na zabezpečenie najnižšej vnútornej teploty 7°C, aby sa zabránilo riziku mrazu. Ak je miestnosť dlhší čas prázdna (napríklad počas dovolenky), použite tento režim. Nastavená teplota 7°C je fixná, nedá sa meniť. Trvanie tohto režimu nie je časovo obmedzené.



7.2.4 Režim pilotného vodiča







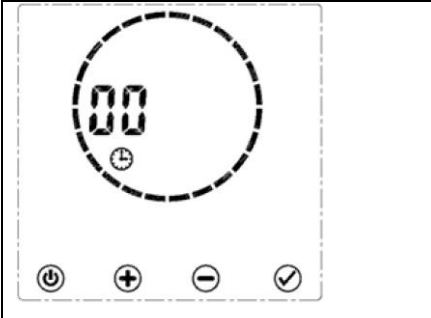



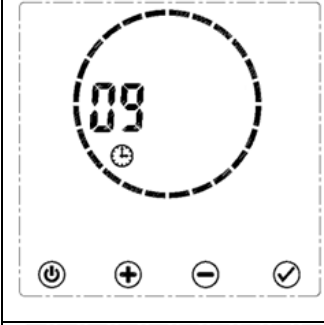



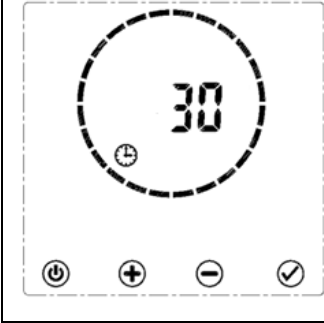

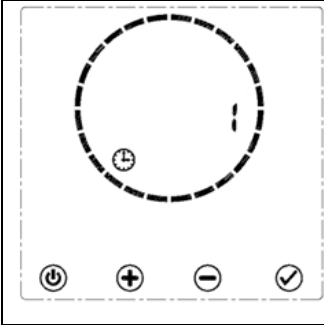

Keď sa na displeji zobrazí táto ikona, je radiátor v režime pilotného vodiča. **Tento režim v tomto prevedení radiátora nie je aktívny.** I keď sa dá pomocou tlačidla  navoliť tento režim, radiátor kúri na nastavenú komfortnú teplotu, čo je indikované zobrazením ikon Komfortného režimu  a Režimu pilotného vodiča . Nastavená teplota sa nedá v tomto stave meniť.

7.2.5 Časovo-teplotný režim

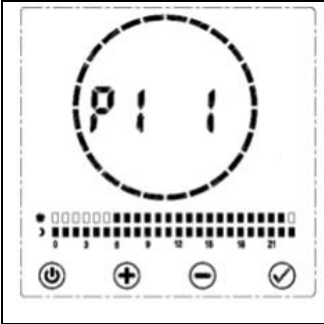
Keď sa na displeji zobrazí ikona , ste v Časovo-teplotnom režime. V tomto režime bude radiátor kúriť podľa nastaveného programu. Časovo-teplotný režim programov môžete nastaviť (modifikovať) stlačením a podržaním tlačidla  po dobu cca 5 sekúnd.

Nastavenie času a dní v týždni (ilustračný prípad) :

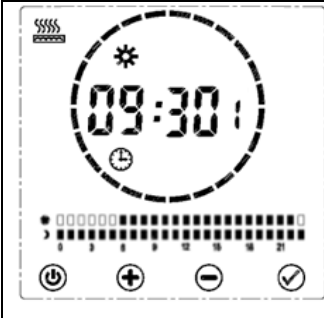
	<p>1. Stlačením a podržaním tlačidla  po dobu cca 5 sekúnd sa dostanete do nastavenia časovo teplotných režimov. Ako prvé bliká symbol ukazovateľa hodín.</p>
--	--

	<p>2. Pomocou tlačidiel  alebo  nastavte aktuálny čas v hodinách (napr. 09 hod.) a stlačte tlačidlo  pre potvrdenie.</p>
	<p>3. Bliká symbol pre nastavenie minút. Pomocou tlačidiel  alebo  nastavte aktuálny čas v minútach (napr. 30min.) a stlačte tlačidlo  pre potvrdenie.</p>
	<p>4. Bliká symbol nastavenia dní v týždni. Pomocou tlačidiel  alebo  nastavte aktuálny deň v týždni. 1=Pondelok, 2=Útorok, 3=Streda, 4=Štvrtok, 5=Piatok, 6=Sobota, 7=Nedeľa, Stlačte tlačidlo  pre potvrdenie.</p>
	<p>5. Teraz môžete Pomocou tlačidiel  alebo  vložiť jednotlivé programy P1-P7 do jednotlivých dní v týždni. Potvrdením tlačidla  prejdete na ďalší deň v týždni pre nastavenie programu (až po 7.deň-Nedeľa). Programy P1 až P7 sú prednastavené výrobcom a dajú sa modifikovať viď. 7.2.6.</p>
	<p>6. Po výbere programu na siedmy deň (nedeľa) sa stlačením tlačidla  režimu vrátite do hlavného rozhrania menu Časovo-teplotného režimu.</p>

7. Popis nastavených parametrov :

Symbol	Popis
	Radiátor kúri
	Nastavený komfortný režim (komfortná teplota).
	Aktuálny čas
	Pondelok
	Časovo-teplotný režim
	Aktuálne nastavená teplota (komfortná teplota), symbol bliká v intervale 1 sekundy.

Poznámka - V každej fáze nastavovania času a dní v týždni, radiátor automaticky prejde k ďalšiemu kroku, ak sa do 30 sekúnd neudeje žiadna zmena (nestlačí sa žiadne tlačidlo). Vo fáze vkladania jednotlivých programov (P1-P7) pre jednotlivé dni, radiátor automaticky prejde do základného menu Časovo- teplotného režimu, ak sa do 30 sekúnd neudeje žiadna zmena (nestlačí sa žiadne tlačidlo).













Nastavené parametre času a dátumu sa po odpojení radiátora od elektrickej siete uchovávajú v pamäti po dobu cca 2 hod. Po uplynutí tejto doby a opätovnom pripojení radiátora do el. siete, bude nutné opätovné nastavenie aktuálneho času a dátumu.

7.2.6 Nastavenie (editovanie) programov P1 až P7 a ich priradenie k jednotlivým dňom v týždni.

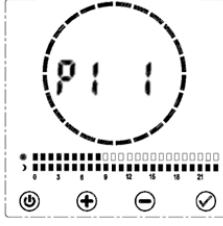
Modifikácia programu P1 a jeho priradenie k jednotlivým dňom v týždni. Ilustračný príklad:

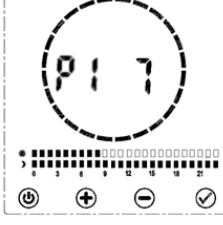
V pracovnom režime stlačením a podržaním tlačidla po dobu cca 5 sekúnd sa dostanete do nastavenia časovo teplotných režimov









	<p>1. Bliká nastavený čas v hodinách. Stlačte </p>		<p>2. Bliká nastavený čas v minútach. Stlačte </p>
	<p>3. Stlačte Bliká 2 nastavený deň v týždni. Stlačte </p>		<p>4. Zobrazí sa priradený program ku dňu v týždni. Stlačte a podržte tlačidlo na cca 5 sek.</p>

	<p>5. Bliká čas „00“. Teraz môžete pomocou tlačidiel  alebo  modifikovať program P1 a priradiť k jednotlivým časom (po 1 hodine) zvolené teploty. Tlačidlom  Komfortnú teplotu (Komfortný režim), tlačidlom  Úspornú teplotu (Úsporný režim). Po nastavení požadovaných časovo-teplotných parametrov stlačte  pre potvrdenie nastavenia.</p>
	<p>6. Bliká symbol dňa v týždni (1=pondelok), ďalším stlačením tlačidla  prejdete na nastavenie ďalšieho dňa v týždni.</p>
	<p>7. Týmto spôsobom si nastavíte všetky dni v týždni až po 7 (nedeľa). Vždy môžete k jednotlivým dňom v týždni priradiť akýkoľvek program P1-P7 a zároveň ho (po stlačení a podržaní tlačidla ) modifikovať.</p>
	<p>8. Po poslednom stlačení tlačidla  sa prepnete do časovo-teplotného režimu. Zobrazuje sa aktuálne nastavený program.</p>



blikanie

9 ilustrácia nastaveného režimu:



Symbol	Popis
	Symbol sa nezobrazuje, radiátor nekúri
	Nastavený úsporný režim (úsporná teplota).
	Aktuálny čas
	Útorok
	Časovo-teplotný režim
	
	Aktuálne nastavená teplota (úsporná teplota), symbol bliká v intervale 1 sekundy

Program P1-P7 nastavené od výroby



	P1: KOMFORTNÝ REŽIM 6:00 až 22:00 (zostávajúci čas je ÚSPORNÝ REŽIM)		P2: KOMFORTNÝ REŽIM 19:00 až 6:00 (zostávajúci čas je ÚSPORNÝ REŽIM)
	P3: KOMFORTNÝ REŽIM 6:00 až 9:00 a 16:00 až 22:00 (zostávajúci čas je ÚSPORNÝ REŽIM)		P4: KOMFORTNÝ REŽIM 6:00 až 9:00, 12:00 až 14:00 a 16:00 až 22:00 (zostávajúci čas je ÚSPORNÝ REŽIM)
	P5: ÚSPORNÝ REŽIM 0:00 až 24:00		P6: KOMFORTNÝ REŽIM 0:00 až 24:00
	P7: KOMFORTNÝ REŽIM 16:00 až 22:00 (zostávajúci čas je ÚSPORNÝ REŽIM)		

7.2.7 Funkcia detekcie prítomnosti

Pre ešte účinnejšiu úsporu el. energie pri prevádzke radiátora môžete využiť funkciu detekcie prítomnosti. Ak sa na radiátore aktivuje funkcia detekcie prítomnosti a pokiaľ nebudú detegované žiadne ľudské alebo pohybujúce sa objekty, automaticky sa radiátor prepne do energeticky úspornejšieho režimu. Ak sa zistí prítomnosť človeka alebo pohybujúcich sa objektov, automaticky radiátor prejde do pôvodného nastavenia. Aktivácia a nastavenie režimu detekcie prítomnosti pozri kapitolu 8.2







Po zvolení požadovanej hodnoty parametru F1 sa na displeji zobrazí ikona  (Táto funkcia je aktívna len v Komfortnom režime )

Ak napr. nastavíme parameter F1 na hodnotu 30 minút Radiátor bude pracovať nasledne:



- Ak prvých 30 minút nie je radiátorom detekovaný žiaden pohyb, nastavená teplota sa zníži o 1°C oproti nastavenej komfortnej teplote
- Ak ďalších 30 minút nie je zaznamenaný radiátorom žiaden pohyb, nastavená teplota sa zníži o 2°C oproti nastavenej komfortnej teplote.
- V treťom 30 minútovom intervale bez zaznamenania pohybu sa nastavenie radiátora prepne do úsporného režimu  (na úspornú teplotu).
- Po uplynutí 24 hodín bez detekcie pohybu sa nastavenie radiátora prepne do režimu protizámru  (nastavená teplota 7°C)
- Po prvom zaznamenaní pohybu v miestnosti sa radiátor prepne do úsporného režimu 

- Ak v priebehu ďalších 15 minút radiátor deteguje pohyb v miestnosti, nastavenie teploty sa prepne do komfortného režimu  (komfortná teplota)
- V prípade, že by radiátor v priebehu 30 min. nezaznamenal žiaden pohyb, bude radiátor opäť znižovať nastavenie teplôt tak, ako je uvedené vyššie.
- Poznámka: Zvyšovanie nastavených teplôt po zaznamenaní pohybu v miestnosti sa deje vždy len po 15 minútach a nedá sa tento čas modifikovať.

7.2.8 Uzamknutie tlačidiel (Detská poistka)

Radiátor umožňuje zamknutie klávesnice, aby sa zabránilo náhodným zmenám v nastaveniach termostatu spôsobené deťmi alebo inými osobami. Túto funkciu aktivujeme súčasným podržaním tlačidiel  a  po dobu 5 sekúnd a na displeji sa zobrazí symbol . Žiadne tlačidlo nereaguje na dotyk okrem tl. . Pre odomknutie klávesnice postup opakujeme súčasným stlačením a podržaním tl.  a .

8. Nastavenie funkcií v pohotovostnom režime





V pohotovostnom režime je možné nastaviť niekoľko funkcií a parametrov. Po stlačení a podržaní (cca 5 sekúnd) tl.  sa prepnete do výberu medzi funkciami F0 až F4 a pomocou tl.  sa prepínate medzi jednotlivými funkciami

8.1 F0 Kalibrácia snímača teploty

Táto funkcia umožňuje prispôbiť sa akejkoľvek nezrovnalosti medzi priemernou teplotou v miestnosti a teplotou snímanou pomocou snímača teploty na radiátore. Napríklad, ak je teplota v miestnosti 18 ° C, ale radiátor ukazuje 16 ° C vyrovná rozdiel kompenzačný faktor +2 ° C.

Rozdiel medzi skutočnou teplotou a teplotou nameranou radiátorom, môže byť spôsobený umiestnením radiátora, samotnou povrchovou teplotou radiátora..... atď

Nastavenie:

- Uistite sa, že radiátor je v pohotovostnom režime. Stlačte a podržte tl.  na displeji sa objaví symbol F0 s parametrom kalibrácie teploty 0°C (predvolená hodnota)
- Pomocou tl.  alebo  nastavte požadovanú kalibračnú úroveň a potvrdte tl. 
- Rozsah kalibrácie od -5 do 5°C v krokoch po 1°C





8.2 F1 Funkcia detekcie prítomnosti

Pomocou tejto funkcie aktivujete detekciu prítomnosti a zároveň môžete nastaviť, ako dlho bude radiátor čakať, keď už nie je detekovaný žiaden pohyb a radiátor môže prejsť do úporného režimu. Hodnota **F1- 0** znamená, že funkcia detekcie prítomnosti je vypnutá. Ďalej môžete nastaviť hodnoty času 15, 30 45, 60 (v minútach) . Ak po uplnutí času nastaveného niektorej z týchto hodnôt radiátor nezaznamená žiaden pohyb v miestnosti prepne sa do úsporného režimu.

Poznámka: Táto funkcia je aktívna len s Komfortným režimom .

Podrobnejší popis tejto funkcie nájdete v kapitole 7.2.7

Nastavenie:







- Uistite sa, že radiátor je v pohotovostnom režime. Stlačte a podržte tl.  na displeji sa objaví symbol F0 s pomocou tl.  sa prepnete na F1
- Pomocou tl.  alebo  nastavte požadovaný čas v minútach a potvrdte tl. 

- Funkcia detekcie prítomnosti je indikovaná na displeji symbolom  . V prípade zaznamenania pohybu, sa symbol rozblíka.

8.3 F2 Detekcia otvoreného okna (Okenný kontakt)

Je to funkcia, ktorá slúži na zníženie spotreby energie v prípade chceného, alebo náhodného otvorenia okna. Ak radiátor zistí náhly pokles teploty (2°C alebo viac v priebehu 5-tich minút), zobrazí sa ikona a radiátor sa prepne do režimu protizámru (nastavená teplota 7°C), aby sa zabránilo plytvaniu energiou pri úniku tepla oknom. Nastavenie hodnoty parametru F2 určuje, ako dlho bude radiátor čakať pred prepnutím späť na pôvodné nastavenie. Detekcia otvoreného okna je v továrenskome nastavení zakázaná (hodnota **F2-0**).







Nastavenie:

- Uistite sa, že radiátor je v pohotovostnom režime. Stlačte a podržte tl.  na displeji sa objaví symbol F0 s pomocou tl.  sa prepnete na F2
- Pomocou tl.  alebo  nastavte požadovaný čas v minútach (60 alebo 90) a potvrdte tl. 
- Funkcia detekcie otvoreného okna je indikovaná na displeji (len v prípade aktivácie) symbolom .

8.4 F3 Nastavenie povrchovej teploty radiátora







Pomocou tejto funkcie môžete nastaviť (obmedziť) povrchovú teplotu radiátora. Táto funkcia je vhodná v prípade, že sa v blízkosti zariadenia nachádzajú deti a chcete zredukovať povrchovú (dotykovú) teplotu radiátora. Je možné nastaviť teplotu 40,45,50,55,a 60°C. Hodnota „0“ je prednastavená a znamená továrenské nastavenie povrchovej teploty radiátora.

Nastavenie:

- Uistite sa, že radiátor je v pohotovostnom režime. Stlačte a podržte tl.  na displeji sa objaví symbol F0 s pomocou tl.  sa prepnete na F3
- Pomocou tl.  alebo  nastavte požadovanú povrchovú teplotu a potvrdte tl. 
- Funkcia nastavenia povrchovej teploty radiátora je indikovaná na displeji symbolom .

8.5 F4 Funkcia WiFi Táto funkcia umožňuje povoliť alebo zakázať pripojenie a ovládanie radiátora pomocou siete WiFi. Podrobnejšie pokyny k nastaveniu tejto funkcie nájdete v kapitole 10

Aktivovanie funkcie:

- Uistite sa, že radiátor je v pohotovostnom režime. Stlačte a podržte tl.  na displeji sa objaví symbol F0 s pomocou tl.  sa prepnete na F4
- Pomocou tl.  alebo  nastavte „on“ (zapnutá funkcia) alebo „of“ (vypnutá funkcia) a potvrdte tl. 
- Aktívna funkcia ovládania radiátora prostredníctvom WiFi je indikovaná na displeji symbolom .

9. Vymazanie (resetovanie) nastavených údajov na radiátore

Radiátor je možné nastaviť na pôvodné (továrenské) nastavenie a teda vymazať všetky užívateľsky nastavené parametre a funkcie.

Postup: Resetovanie radiátora sa uskutočňuje v pohotovostnom režime a to stlačením a podržaním tlačidla  po dobu 15 sekúnd, radiátor sa zresetuje, displej bude ukazovať čas 00:00 a deň v týždni – 1 tak, ako pri prvom zapnutí po kúpe radiátora.



10. Funkcia Wifi - vzdialené ovládanie radiátora.

1. Zapnite **funkciu WIFI** na radiátore (pozri kapitolu 8.5) ikona  bliká.
2. Do telefónu/tabletu si stiahnite aplikáciu "**RADISTAR**" z Google PLAY alebo App STORE.

Poznámka: rôzne verzie Androidu alebo iOS (Apple) môžu zapríčiniť nesprávnu funkčnosť (nekompatibilitu) aplikácie "RADISTAR**" alebo aj nefunkčnosť aplikácie "**RADISTAR**" !**

3. Po stiahnutí a nainštalovaní aplikácie ju otvorte a zaregistrujte si svoj účet. Na vami zadaný mail Vám príde informácia o registrácii.

4. Kliknite na ikonu "**add device**" a zadajte názov WIFI siete a heslo pre pripojenie radiátora k vašej sieti.

5. Dlhým stlačením tlačidla  na displeji radiátora aktivujete 60 sekundový pripájací režim radiátora pre synchronizovanie dát o pripojení do vašej WIFI siete. Po úspešnom pripojení radiátora do vašej WIFI siete sa trvalo rozsvieti ikona .

6. Na domovskej stránke aplikácie uvidíme nové pridané zariadenie s jeho základnými režimami vykurovania, možnosť Vyp./Zap. Radiátor....

7. Ak sa nepodarí aplikácii pripojiť radiátor:

- a. Skontrolujte internetové pripojenie telefónu/tabletu, pretože zlé internetové pripojenie môže spôsobiť nepripojenie radiátora, zabezpečte maximálnu vzdialenosť radiátora 10m od WIFI vysielача s čo najmenším počtom prekážok (*stena, podlaha, nábytok...*). Pri problémoch s pripojením skúste zariadenia pripájať v tej istej miestnosti.
- b. Uistite sa že máte zapnuté a funkčné WIFI pripojenie na telefóne/tablete
- c. Uistite sa že registrácia vášho účtu do aplikácie prebehla úspešne a ste pripojený telefónom/tabletom na rovnakú WIFI sieť ako pripájate radiátor.
- d. Skontrolujte, či ste neprekročili časový limit pripájania aplikácie alebo radiátora (*60 sekúnd*).

FAQ:

1. Aktuálna verzia aplikácie nepodporuje 5Ghz WIFI sieť a nepodporuje niektoré typy WIFI sietí, ako napríklad WIFI v niektorých hoteloch, kde je potrebné špeciálne overenie pripojenia do WIFI siete.
2. Aplikácia nemusí fungovať po aktualizácii telefónu/tabletu.
3. Pre prípadné iné problémy kontaktujte distribútora pre riešenie problému.

Párovanie:

	<p>1. Registrácia nového účtu v aplikácii Radistar. Stlačte na REGISTER a pokračujte podľa pokynov.</p>		<p>2. Po úspešnej registrácii sa zobrazí domovské okno aplikácie Home. V prípade zlyhania sa registrujte znova so správnymi vyplnenými údajmi.</p>
	<p>3. Pridanie zariadenia. Na spodnej lište v aplikácii stlačte add device a potom potvrdte znova stlačením add device</p>		<p>4. Nastavte meno a heslo WIFI siete pre pripojenie radiátora do WIFI siete. (SSID, password) Prejdite na nastavenie radiátora, krok č.5. (poznámka: radiátor a mobilné zariadenie musia byť pripojené v rovnakej sieti.)</p>
	<p>5. Ak je radiátor v pohotovostnom režime, ikona  bliká na displeji.</p>		<p>6. Pre aktiváciu pripájacieho režimu dlho podržte  (približne na 6 sekúnd)</p>

	<p>7. Pripájanie k WIFI sieti je aktivované, časový limit pre synchronizáciu dát pre pripojenie k WIFI sieti je 60 sekúnd.</p>		<p>8. Stlačte tlačidlo confirm pre synchronizáciu názvu a hesla WIFI siete.</p>
	<p>9. Prebieha synchronizácia a pripájanie radiátora s aplikáciou.</p>		<p>10. Po úspešnom pripojení radiátora sa zobrazí domovská stránka aplikácie.</p>
	<p>11. Úspešné pripojenie radiátora (na displeji radiátora sa zobrazí PASS). (poznámka: ak sa na displeji radiátora zobrazí FAIL, postup párovania opakujte).</p>		<p>12. Návrat do pohotovostného režimu a trvalé rozsvietenie ikony  znázorňuje pripojenie k WIFI sieti.</p>

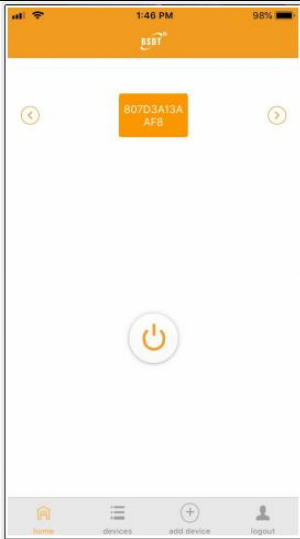

1. Stlačte tlačidlo



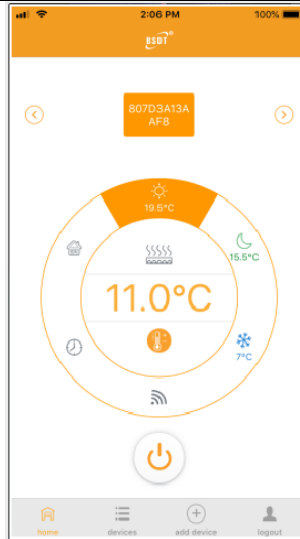



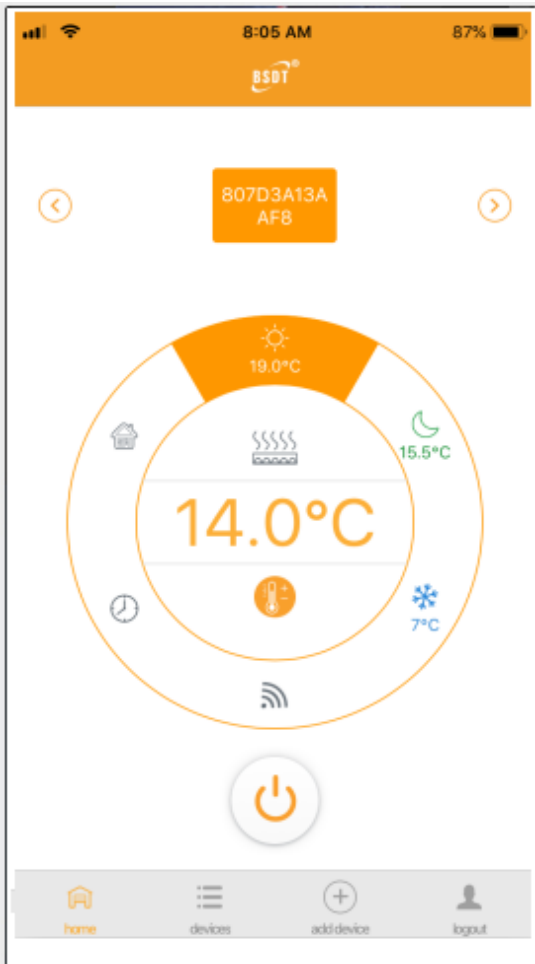









 pre Zap./Vyp. radiátora.





2. Zobrazenie domovskej stránky radiátora (stavu radiátora a nastavených teplotných režimov radiátora)



2.1. Ilustrácia:

Ikona	Popis
	Značka výrobcu
	Výber zariadenia posúvaním vpravo/vľavo
	VÝBER KOMFORTNÉHO REŽIMU, aktuálne nastavená teplota KOMFORTNÉHO REŽIMU 30°C.
	Ikona kúrenia, (radiátor kúri).
	Aktuálne nameraná priestorová teplota radiátora 14.0°C.
	Prehľad/Nastavenie teplôt pre jednotlivé režimy vykurovania: KOMFORTNÝ, ÚSPORNÝ, PROTIZÁMRAZOVÝ.
	ÚSPORNÝ REŽIM: nastavený na 19°C.
	PROTIZÁMRAZOVÝ REŽIM: nastavená na 7 °C.
	PRÍDAVNÉ OVLÁDANIE PILOTNÝM VODIČOM
	ČASOVO-TEPLOTNÝ REŽIM, môžete editovať časovo-teplotné režimy.
	FUNKCIA DETEKcie PRÍTOMNOSTI
	tlačidlo ZAP / VYP
	Tlačidlo domácej obrazovky
	Tlačidlo zoznamu zariadení
	Tlačidlo pre pridanie nového zariadenia (radiátora)
	Tlačidlo odhlásenia sa z aplikácie

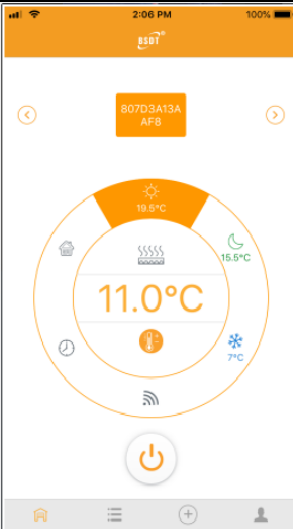
Nastavenie teplôt:

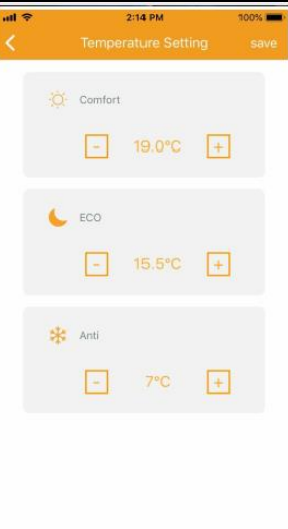
	<p>1. Pre nastavenie teplôt stlačte ikonu  a vstúpite do editácie programov.</p>		<p>1.1. Pomocou tlačidiel + - nastavte požadovanú teplotu pre vybraný režim: KOMFORTNÝ (Comfort), ÚSPORNÝ (eco), PROTIZÁMRAZOVÝ (Anti). Pre uloženie programov stlačte save.</p>
--	---	---	---

2. Nastavenie časovo-teplotných režimov

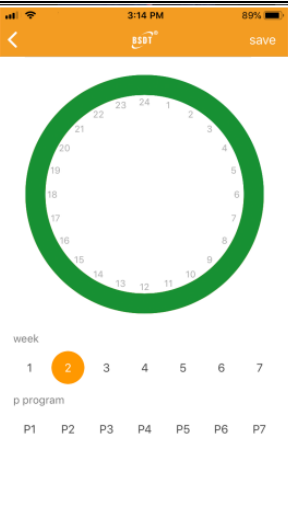
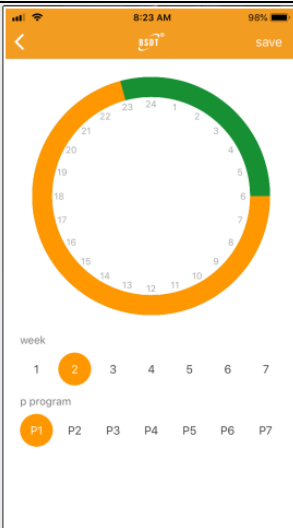
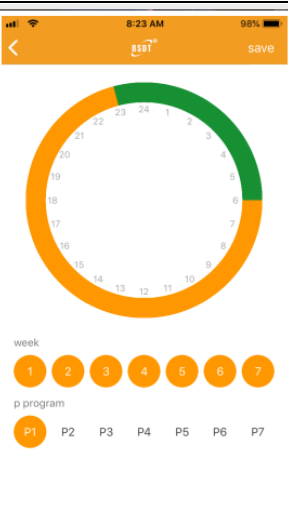
	<p>1. Stlačte ikonu časového programu.</p>		<p>2. Okno „nastavenia časového-teplotného programu“. <i>Pr. Obrázok znázorňuje: Utorok, Ekonomický režim.</i></p>
	<p>3. Vyberte jeden časový program dňa z možností P1 až P7. <i>Obrázok znázorňuje: Utorok, program P1. (program 23:00 až 6:00 -ekonomický režim)</i> 6:00 až 23:00 - komfortný režim)</p>		<p>4. Nastavenie rovnakého programu P1 pre viacero dní naraz <i>Obrázok znázorňuje: Pondelok až nedeľa, P1 program. (program 23:00 až 6:00 -ekonomický režim)</i> 6:00 až 23:00 - komfortný režim)</p>

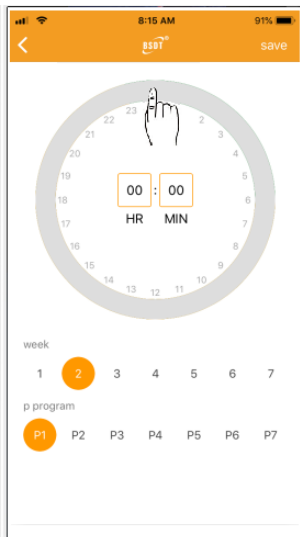

5. Zmena P1..7

Programu:

Vyberte jeden z programov P1 až P7, ktorý chcete editovať. Nakreslite prstom časť kruhu na hodinovom ciferníku (od začiatočnej hodiny po konečnú hodinu). Vami vybraný časový úsek sa vysvieti šedou farbou. *Obrázok znázorňuje: Utorok, vybraný program P1.*

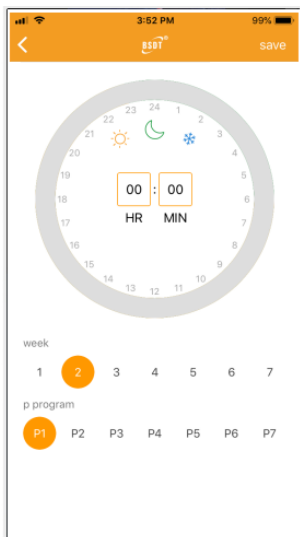

5.1. Po uvoľnení prstu sa zobrazia ikony nastavení programov pre vybraný časový úsek, KOMFORTNÝ, ÚSPORNÝ, PROTIZÁMRAZOVÝ. Kliknite na vami požadovaný režim pre nastavenie režimu pre daný časový úsek.

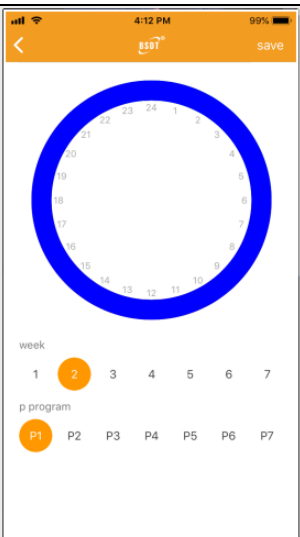

5.2. Príklad: Vyberte PROTIZÁMRAZOVÝ režim a stlačte **save** pre uloženie. *Obrázok znázorňuje: Utorok, P1 program Protizámrazový režim. Následne sa aplikácia vráti do Domáceho okna*

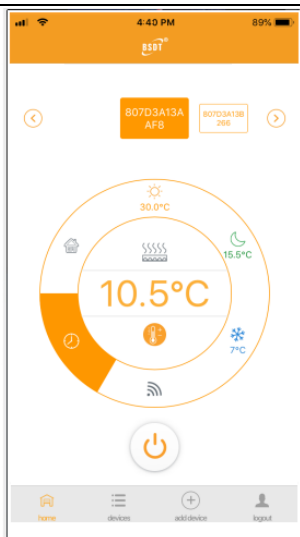



6. Nastavenie a následné vrátenie sa do domáceho okna aplikácie.



7. Príklad zobrazenia displeja po editácii programu.





7.1. Iba v časovo-teplotnom režime sú všetky tlačidlá zablokované okrem tlačidla . *Obrázok znázorňuje: Po stlačení tlačidla*  , je časový program aktivovaný a zamknutie tlačidiel deaktivované.

	<p>7.2. a. Pre obnovenie časovo-teplotného režimu vykurovania znova aktivujte tento program z domovskej obrazovky radiátora.</p>		<p>7.2. b. V zozname zariadení devices vidíte aktuálne zvolený režim vykurovania jednotlivých zariadení a ich stav Zap./Vyp.</p>
---	--	--	---

3 Nastavenie parametrov zariadenia a vymazanie zariadenia z aplikácie

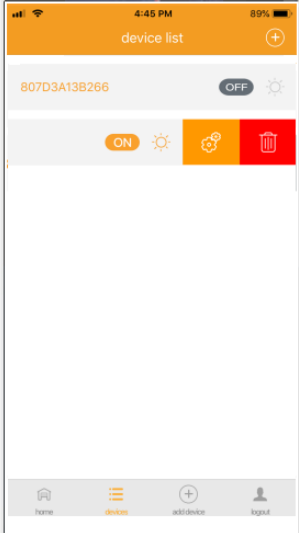
	<p>1. Domovské okno zariadenia (radiátora)</p>		<p>2. Stlačte ikonu zoznamu zariadení devices. Zobrazí sa zoznam zariadení.</p>
	<p>2.1. Vyberte zariadenie ktoré chcete editovať a potiahnite vybrané zariadenie doľava.</p>		<p>2.2. Stlačte  pre zmenu parametrov zariadenia</p> <p>a. 1. Kalibrácia teploty- temperature bias 2. detekcia obsadenia miestnosti- wave setting, 3. detekcia otvoreného okna- window setting, 4. Nastavenie maximálnej povrchovej teploty (ochrana pred popálením)- LST setting</p> <p>b. Tlačidlami  na stavte požadované hodnoty.</p> <p>c. Pre uloženie stlačte confirm.</p>

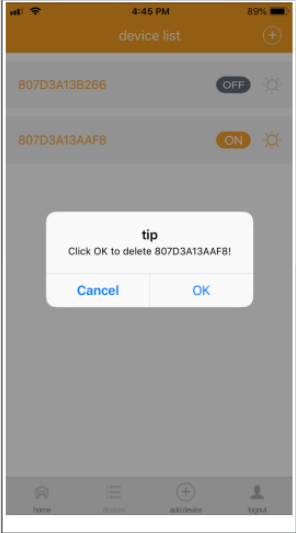
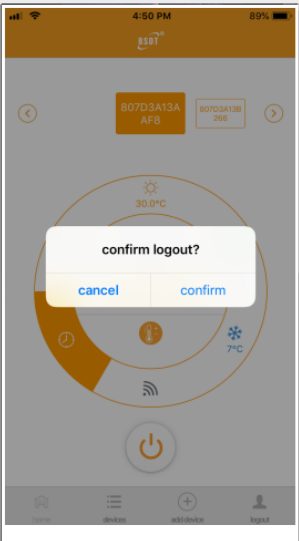
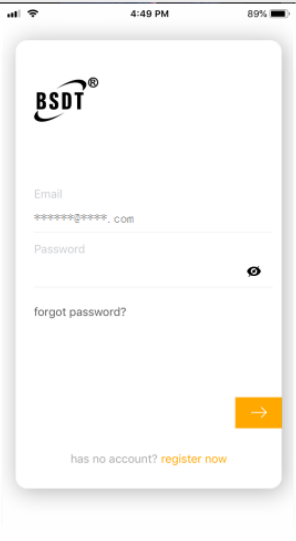
	<p>2.3. Návrat do zoznamu zariadení. Ak chcete zariadenie vymazať stlačte </p>		<p>2.4. Pre potvrdenie vymazania zariadenia stlačte confirm Ak nechcete zariadenie vymazať stlačte cancel</p>
	<p>3. Pre odhlásenie sa z aplikácie stlačte na spodnej lište logout a. zrušiť (<i>Cancel</i>) b. Potvrdiť (<i>Confirm</i>)</p>		<p>3.1 Prihlásenie: a. pred vyplnené prihlasovacie meno. b. treba zadať správne heslo k vášmu účtu pre prihlásenie</p>

4. Zmena názvu zariadenia

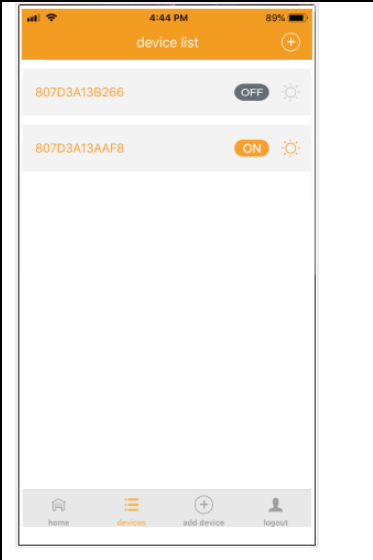
	<p>2 Vyberte zariadenie ktoré chcete premenovať a dvojklikom zmeníte názov. Po zmene názvu stlačte confirm.</p>
---	--

11. Ekológia a recyklovateľnosť výrobku

- Materiály, v ktorých je zabalené toto zariadenie, sú zahrnuté do skupiny zberného a recyklačného systému. V prípade, že ich chcete likvidovať postupujte zodpovedne, v súlade s platnými predpismi o likvidácii odpadu.
- **Dôležité:** *Plastové obaly v ktorých je spotrebič zabalený sa môžu stať životu nebezpečnými hračkami pre deti (hrozí udusenie). Zabezpečte aby sa deti nedostali do styku s týmito obalmi.*

V prípade, že chcete likvidovať výrobok ihneď po ukončení doby jeho životnosti, odovzdajte ho autorizovanému zástupcovi pre vykonanie likvidácie elektrického a elektronického odpadu, alebo ho môžete vrátiť predajcovi pri kúpe nového výrobku.



Tento symbol znamená, že s výrobkom sa nesmie zaobchádzať ako s bežným komunálnym odpadom a že výrobok nesmie byť likvidovaný spolu s ostatným komunálnym odpadom. V prípade, keď chcete likvidovať výrobok po ukončení jeho životnosti, odovzdajte ho autorizovanému zástupcovi pre likvidáciu elektrického a elektronického odpadu. Tým, že zaistíte správnu likvidáciu výrobku prispějete k ochrane životného prostredia a ochrane zdravia ľudí. Bližšie informácie o likvidácii odpadu Vám poskytne miestny úrad, zberný dvor, alebo predajňa, kde ste výrobok zakúpili.

12. Záruka

- Na výrobok sa vzťahuje záručná doba 24 mesiacov od dátumu predaja.
- Záruka sa nevzťahuje na chyby, ktoré vznikli nesprávnym používaním výrobku, neoprávneným zásahom do výrobku, nedodržaním pokynov uvedených v návode na obsluhu, nesprávny skladovaním, neodbornou montážou, poškodením zariadenia pri preprave, živelnou pohromou, neodbornou inštaláciou výrobku atď.
- Pri uplatňovaní záruky predložte spolu s vyplneným záručným listom i doklad o kúpe výrobku.



Radiátor IQ Line Stone WiFi je v zhode so základnými požiadavkami a účelom použitia uvedených v týchto Smerniciach a Nariadeniach vlády SR:
Smernica RED 2014/53/EÚ – NV SR 193/2016 Z. z.

Identifikačný kód modelu: R500/80-100JS-W						
Položka	Symbol	Hodnota	Jednotka		Položka	Jednotka
Tepelný výkon					Druh ovládania tepelného výkonu/izbovej teploty	
Menovitý tepelný výkon	P_{nom}	0,7	kW		jednúrovňový tepelný výkon bez ovládania izbovej teploty	nie
Minimálny tepelný výkon	P_{min}	0,0	kW		dve alebo viac manuálnych úrovní bez ovládania izbovej teploty	nie
Maximálny priebežný tepelný výkon	$P_{max,c}$		kW		s ovládaním izbovej teploty mechanickým termostatom	nie
Vlastná spotreba elektrickej energie					s elektronickým ovládaním izbovej teploty	
Pri menovitom tepelnom výkone	$e_{l_{max}}$	0,000	kW		elektronické ovládanie izbovej teploty a denný časovač	nie
Pri minimálnom tepelnom výkone	$e_{l_{min}}$	0,000	kW		elektronické ovládanie izbovej teploty a týždenný časovač	áno
V pohotovostnom režime	$e_{l_{sb}}$	0,001	kW		Dalšie možnosti ovládania	
					ovládanie izbovej teploty s detekciou prítomnosti	áno
					ovládanie izbovej teploty s detekciou otvoreného okna	áno
					s možnosťou diaľkového ovládania	áno
					s prispôsobivým ovládaním spustenia	nie
					s obmedzením času prevádzky	nie
					so snímačom čiernej žiarovky	nie
Kontaktné údaje	Amicus SK, s.r.o. Koreszkova 9, 909 01 Skalica					

Identifikačný kód modelu: R500/80-150JS-W					
Položka	Symbol	Hodnota	Jednotka	Položka	Jednotka
Tepelný výkon				Druh ovládania tepelného výkonu/izbovej teploty	
Menovitý tepelný výkon	P_{nom}	1,2	kW	jedn úrovňový tepelný výkon bez ovládania izbovej teploty	nie
Minimálny tepelný výkon	P_{min}	0,0	kW	dve alebo viac manuálnych úrovni bez ovládania izbovej teploty	nie
Maximálny priebežný tepelný výkon	$P_{max,c}$	1,2	kW	s ovládaním izbovej teploty mechanickým termostatom	nie
Vlastná spotreba elektrickej energie				s elektronickým ovládaním izbovej teploty	nie
Pri menovitom tepelnom výkone	$e_{l_{max}}$	0,000	kW	elektronické ovládanie izbovej teploty a denný časovač	nie
Pri minimálnom tepelnom výkone	$e_{l_{min}}$	0,000	kW	elektronické ovládanie izbovej teploty a týždenný časovač	áno
V pohotovostnom režime	$e_{l_{sb}}$	0,001	kW	Dalšie možnosti ovládania	
				ovládanie izbovej teploty s detekciou prítomnosti	áno
				ovládanie izbovej teploty s detekciou otvoreného okna	áno
				s možnosťou diaľkového ovládania	áno
				s prispôsobivým ovládaním spustenia	nie
				s obmedzením času prevádzky	nie
				so snímačom čiernej žiarovky	nie
Kontaktné údaje	Amicus SK, s.r.o. Koreszkova 9, 909 01 Skalica				

Identifikačný kód modelu: R500/80-200JS-W						
Položka	Symbol	Hodnota	Jednotka		Položka	Jednotka
Tepelný výkon					Druh ovládania tepelného výkonu/izbovej teploty	
Menovitý tepelný výkon	P_{nom}	1,4	kW		jedn úrovňový tepelný výkon bez ovládania izbovej teploty	nie
Minimálny tepelný výkon	P_{min}	0,0	kW		dve alebo viac manuálnych úrovní bez ovládania izbovej teploty	nie
Maximálny priebežný tepelný výkon	$P_{max,c}$	1,4	kW		s ovládaním izbovej teploty mechanickým termostatom	nie
Vlastná spotreba elektrickej energie					s elektronickým ovládaním izbovej teploty	nie
Pri menovitom tepelnom výkone	$e_{l_{max}}$	0,000	kW		elektronické ovládanie izbovej teploty a denný časovač	nie
Pri minimálnom tepelnom výkone	$e_{l_{min}}$	0,000	kW		elektronické ovládanie izbovej teploty a týždenný časovač	áno
V pohotovostnom režime	$e_{l_{sb}}$	0,001	kW		Dalšie možnosti ovládania	
					ovládanie izbovej teploty s detekciou prítomnosti	áno
					ovládanie izbovej teploty s detekciou otvoreného okna	áno
					s možnosťou diaľkového ovládania	áno
					s prispôsobivým ovládaním spustenia	nie
					s obmedzením času prevádzky	nie
					so snímačom čiernej žiarovky	nie
Kontaktné údaje	Amicus SK, s.r.o. Koreszkova 9, 909 01 Skalica					

Amicus SK, s.r.o., Koreszkova 9, 909 01 Skalica
www.amicussk.sk